

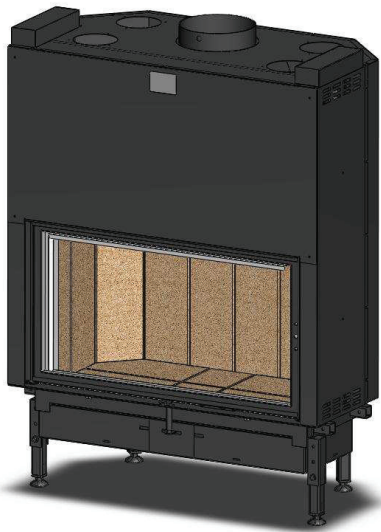

Küttekolle DESIGN D 1200



Viide : D 1200

- ❑ Sertifitseeritud vastavalt EN 13229 : 2001 / A2 : 2004
 - ❑ Nimivõimsus : 22.5 kW
 - ❑ CO ja 13% O₂ suhe : 0.22%
 - ❑ Kasutegur : 71.4%
 - ❑ Suitsugaaside keskmine temperatuur : 350°C
 - ❑ CO₂ tase : 9.42%
 - ❑ Töörežiim : suletud kolde uks
 - ❑ Klassifikatsioon EU : perioodiline
 - ❑ Kütteaine : ainult kuiv puit (niiskus 15 - 20%)
-
- ❑ Kaal : 410 kg
 - ❑ Liitmiku läbimoot : 250 mm
 - ❑ Nominaalne tommme : 12 Pa
-
- ❑ Maksimaalne kütuse kogus : 14 kg
 - ❑ Kütuse kogus : 7 kg
 - ❑ Kulu : 1.97 g/s



Garantii 5 aastat*

* Vt. Üld kasutusjuhend

Seadme kasutamisel tuleb jälgida koiki kohalikke ja Euroopa norme ja nõudmisi

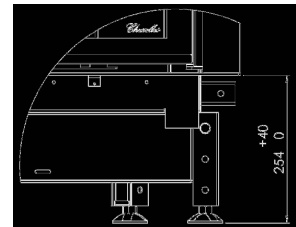
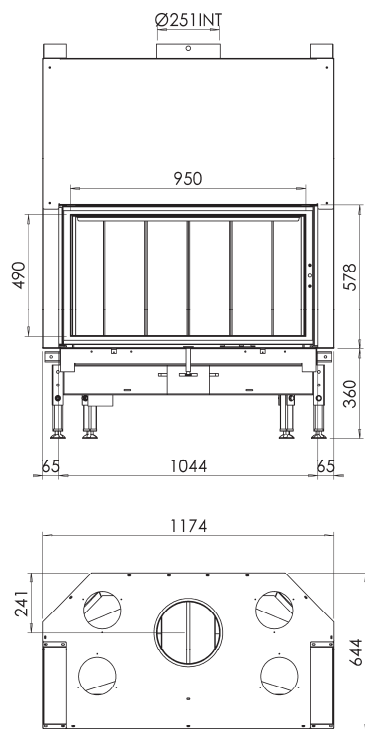

Pos. mini

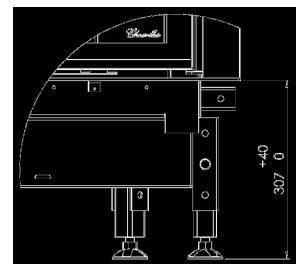

Pos. intermédiaire

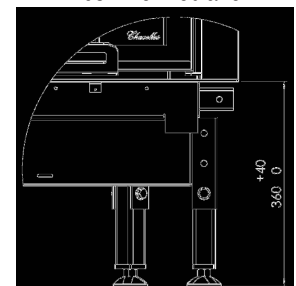

Pos. maxi

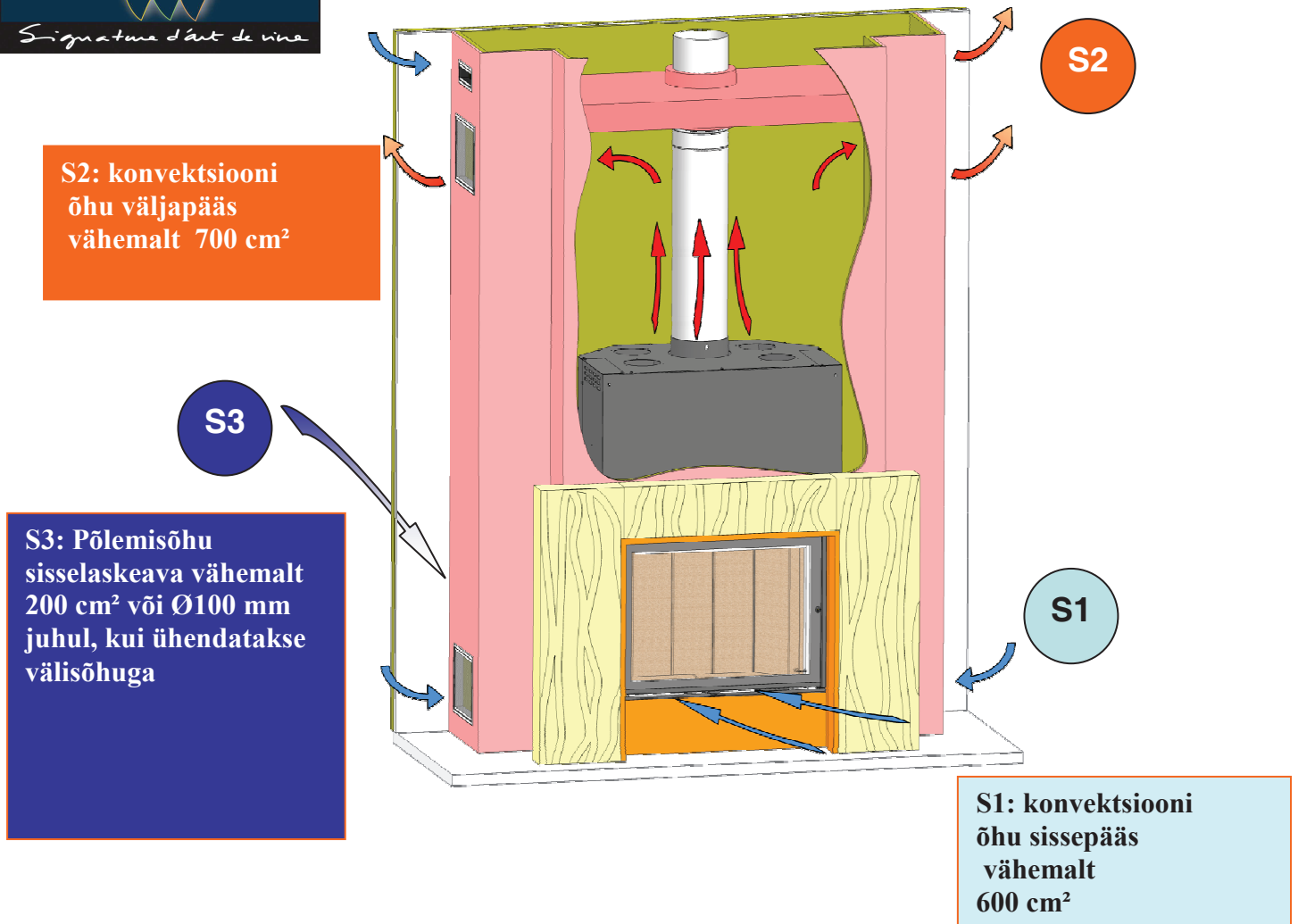

küttekolle kaugus polevatest materjalidest :

7 cm, millest 3 cm on isolatsiooniga 0,7 m².K/W - 50°C (või 0,4 m².K/W - 200°C), klassifikatsiooniga A1 või M0 või A2-s1, d0 kolde tagaseina ja tagaseina vahel.

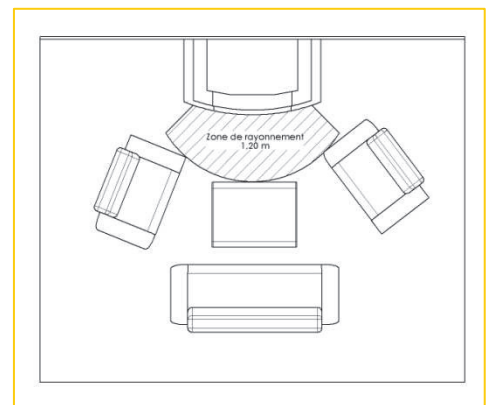
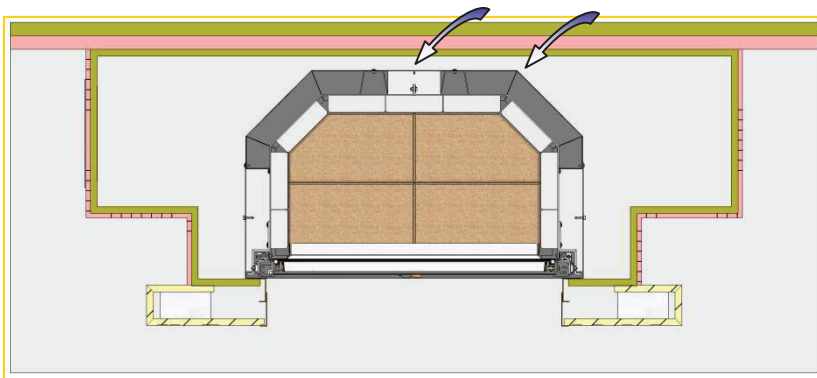

Cf : üld paigaldus - ja kasutusjuhend